

PHILIPS

EasyKey

7000系列

人脸识别智能门锁

DDL708-FVP-7HW

用户手册

在以下网站上注册产品并获得支持
www.philips.com/support



目录

1 重要信息	02	6 其他功能	19
安全		室内感应开锁功能	
警告		布防功能	
旧产品和旧电池的处理		一键静音功能	
		恢复出厂设置	
		门铃功能	
		可视与对讲功能	
		显示屏功能	
2 安装您的智能锁	03		
产品清单			
安装立体装配图			
安装前须知			
斜舌换向			
安装步骤			
3 了解您的智能锁	09	7 提示灯说明	23
外面板		门锁状态提示灯	
内面板		低电量提示灯	
		布防提示灯	
		静音状态提示灯	
		室内反锁提示灯	
		系统锁定提示灯	
4 设置您的智能锁	10	8 故障排除	25
设置前须知		报警功能的种类与报警方式	
进入管理模式		如何使用紧急电源	
用户指纹		如何更换电池	
系统设置		如何充电	
网络配置			
绑定微信小程序指引			
5 使用您的智能锁	16	9 材料声明表	28
室外 / 室内开锁			
室外 / 室内上锁			
室内反锁			
机械钥匙应急开锁			

1 重要信息

安全

◆在使用智能锁前，请阅读并理解所有说明，因未遵守说明而造成的损坏不在保修范围内

◆建议使用制造商指定的附件 / 配件

◆仅使用本产品配置的碱性电池或锂聚合物电池，或同样规格类型的电池

◆请勿强行拆卸本产品，以免触发警报或损坏产品

◆请勿用尖锐物品擦指纹采集器，否则可能造成永久性损坏

◆请勿将产品暴露在漏水或溅水环境下

◆请勿将产品接触腐蚀性物质，以免破坏外壳保护层

◆请勿在执手上悬挂物件，以免影响门锁的正常使用

◆清洁产品，请用软布擦拭

◆请勿在设置操作时拆卸电池

◆请您选择专业人员安装门锁，并按照本公司提供的安装标准进行操作，切勿私自拆装门锁，并保护好相关固封标志

◆门锁安装调试合格后，请在第一时间内修改出厂设置的默认管理密码，并妥善保管好机械钥匙，不要轻易泄露密码信息

◆门锁触发低电量报警后，请及时更换掉全部电池，并确保电池正负极安装正确

警告

◆不要将电池靠近火源，以免发生爆炸

◆请勿使用不符合安全规定的应急电源给产品供电

◆请勿用金属物将电池引线的两极连接短路，以免引起爆炸

◆确保由飞利浦、飞利浦授权的服务中心或专业的维修人员进行更换

◆请勿使用由其它制造商生产的，或未经飞利浦特别推荐的附件或部件，如果使用此类附件和部件，您的保修可能失效

旧产品和旧电池处理

◆您可以在由飞利浦和飞利浦授权的服务中心回收您的智能锁，如果您的产品符合条件，您将获得折抵款项

◆请自行了解当地的电子产品分类收集系统

◆请遵守当地规定，不要将旧产品丢弃到普通生活垃圾中

◆正确弃置旧产品有助于避免对环境 and 人类健康造成潜在的负面影响

◆涉及电池，该电池不可与普通生活垃圾一起处理

◆请自行了解当地关于分类收集电池的规定，正确弃置电池有助于避免对环境 and 人类健康造成负面影响

2 安装您的智能锁

产品清单

本产品清单仅供参考，一切以实物包装内容为准。

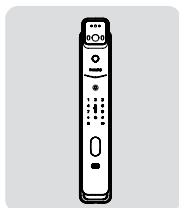

①外面板含硅胶垫

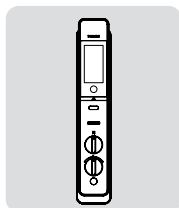

②内面板含硅胶垫

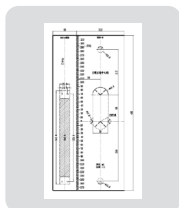

③开孔模版

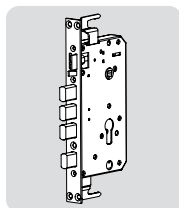

④锁体

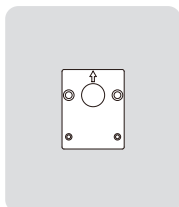

⑤固定板



⑥快速指南



⑦保修卡



⑧合格证

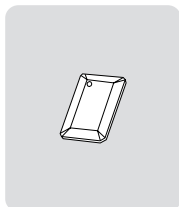

⑨智能门卡

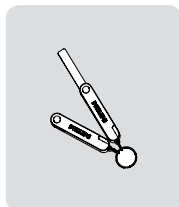

⑩机械钥匙

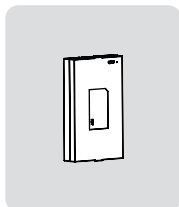

⑪锂聚合物电池

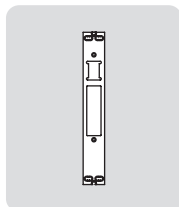

⑫侧扣板

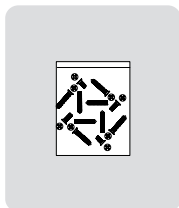

⑬安装配件包

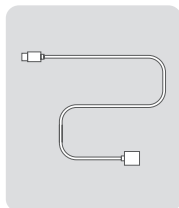

⑭充电线

安装立体装配图

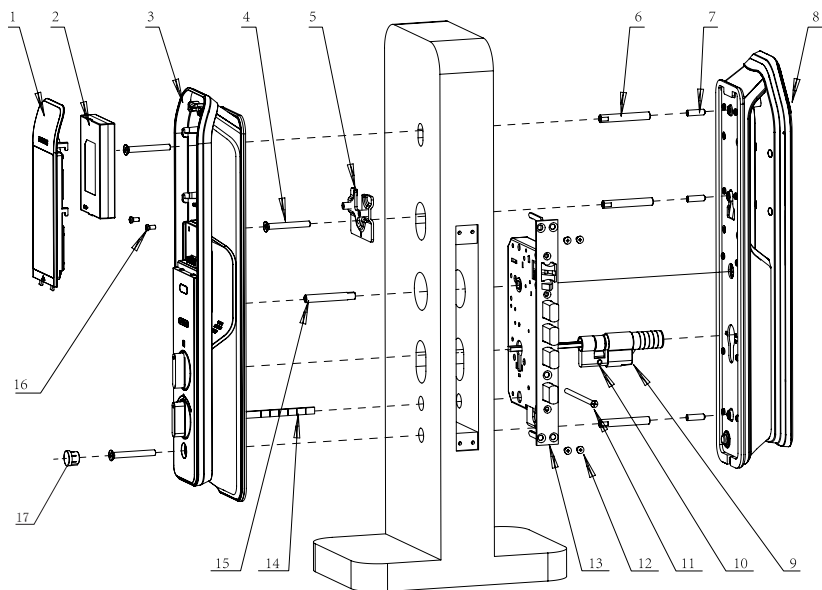

1. 电池盖×1

2. 锂聚合物电池×1

3. 后面板×1

4. 前面板固定螺丝×3

5. 固定板组件×1

6. M6螺管×3

7. 无头螺丝×3

8. 前面板×1

9. 塑料锁头罩×1

10. 锁芯×1

11. 锁芯固定螺丝×1

12. 锁体固定螺丝×1

13. 锁体×1

14. 保险拨片×1

15. M6*110连接螺管×1

16. 后面板固定螺丝×8

17. 螺钉塞×1

安装前须知

本智能锁产品适用于左外拉、右外拉、左内推和右内推四种开向的门。

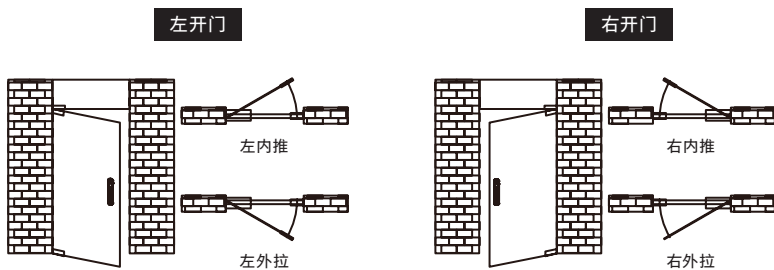

⚠️ 注意

1. 请根据门的厚度选择不同规格的配件包。
2. 默认出厂配置的配件包适用60-90mm的门厚, 如果是其他规格的门请联系我们。

斜舌换向

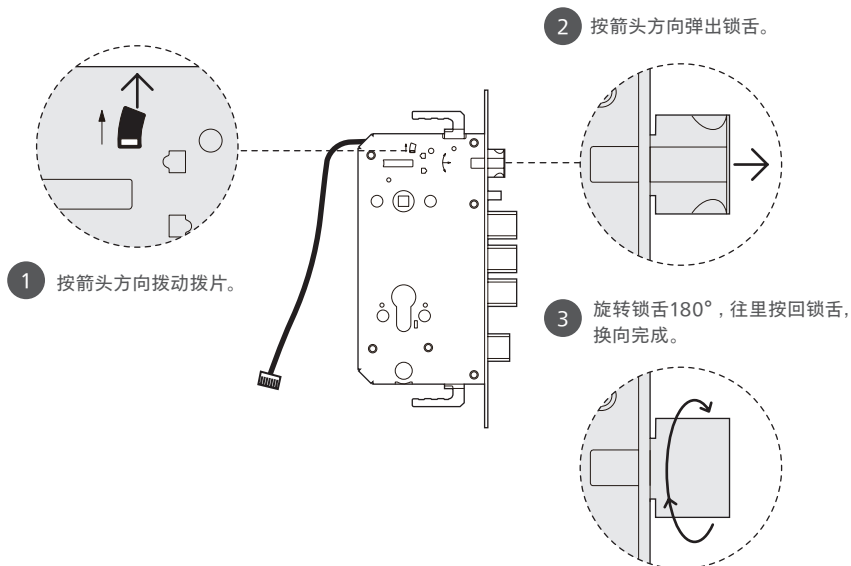

安装步骤

以下安装步骤, 适用于右开门。如果是左开门, 请仔细阅读[安装前须知], 并完成相关换向调节。

- 1 根据开孔模板在门上开好孔, 将锁体放入门框内, 并旋紧锁体上的四颗固定螺钉。

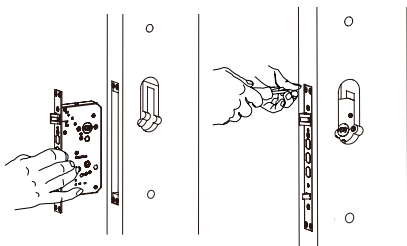

- 2 锁芯插入锁体后, 露出位置高于门面20-30mm, 根据不同门厚适当裁剪锁芯尾部拔片。

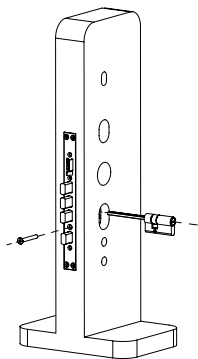

⚠ 注意

安装时主锁舌不能弹出。

- 3 安装好锁头罩。

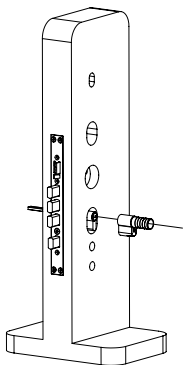

- 4 在前面板上装上无头螺丝和连接螺管。

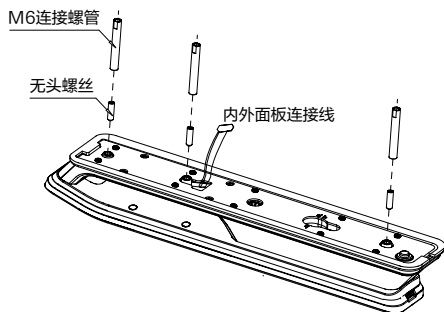

⚠ 注意

请根据门的厚度选择适当长度的螺管。

- 5 将连接线穿过门上方的过线口。外面板上的钥匙孔与锁头罩对齐插入，使外面板紧贴门外侧。

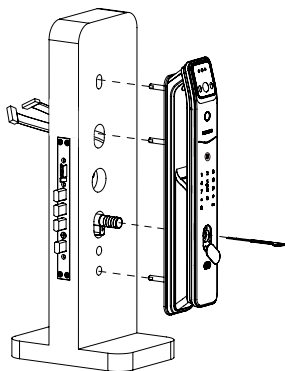

- 6 先将固定板组件紧贴门内面，用一颗螺丝固定紧。

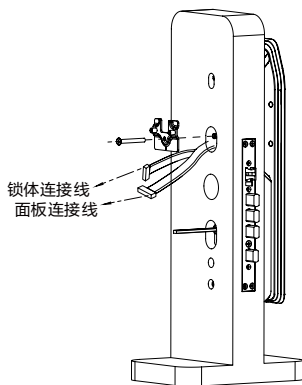

注意

不带检测开关的锁体没有锁体连接线。

- 7 在内面板上安装螺管和拨片。

门厚 $\leq 90\text{mm}$ 时，螺管插入锁体后，露出位置高于门面 10mm ，根据不同门厚适当裁剪螺管、拨片。

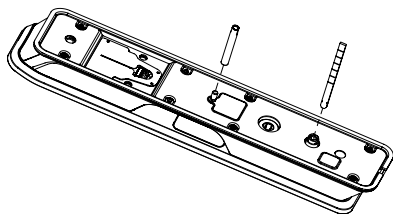

- 8 将内外面板连接线及锁体连接线插入内面板相应的插座中，然后将内面板上的拨片孔对准锁体上的转动口插入，使内面板紧贴门内面，再安装好顶部和底部的固定螺丝及内面板固定螺丝。

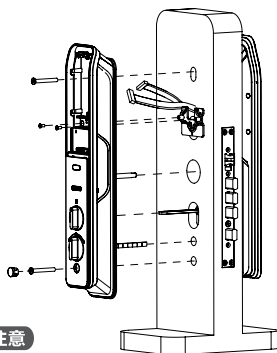

注意

1. 请务必将内外面板连接线和锁体线靠装螺柱左侧过线，并将多余的连接线藏于门孔或内面板。
2. 不带检测开关的锁体没有锁体连接线，不需要插入内面板。

- 9 向上滑动打开电池盖，装上电池，盖上电池盖，装上侧扣板组件之后，智能锁安装完成。

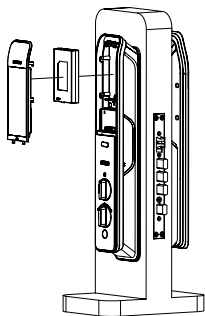

- 10 检查旋钮、机械钥匙，以及各个部件是否连接完好。

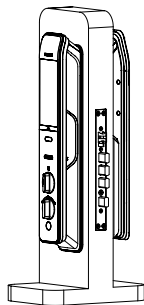

▲ 注意

侧扣板组件安装好之后，请测试一下开关门是否顺畅。

3 了解您的智能锁

本产品清单仅供参考，一切以实物包装内容为准。

外面板

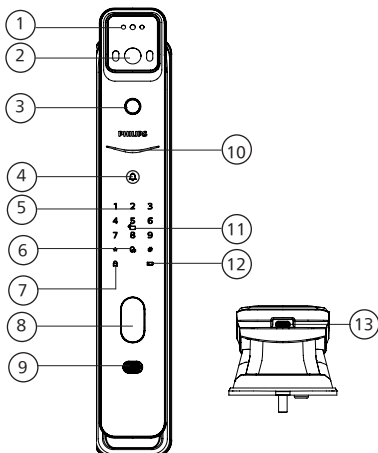

①	人脸识别模组
②	视频摄像头
③	指纹识别器
④	门铃按键
⑤	数字键盘区
⑥	静音按键
⑦	上锁键
⑧	机械钥匙孔
⑨	超声波传感器
⑩	门锁状态指示灯
⑪	卡片识别区
⑫	低电量指示灯
⑬	应急电源充电口

内面板

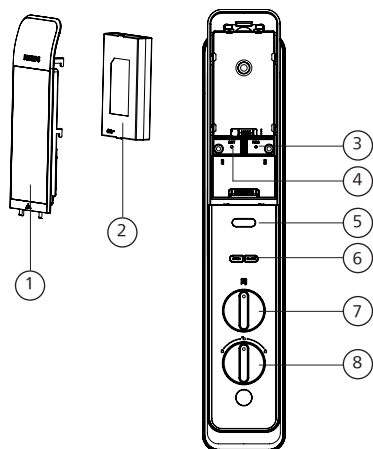

①	显示屏
②	电池
③	恢复出厂设置键
④	预留蓝牙配网设置键
⑤	感应把手窗口
⑥	【OPEN/CLOSE】键
⑦	开门旋钮
⑧	保险旋钮

4 设置您的智能锁

设置前须知

◆智能锁的系统模式分为一般模式与双重验证模式。

一般模式	任意已经登记的开门方式开门
双重验证模式	密码+卡+指纹+人脸任意两种组合方式开门

◆用户编号

当您需要删除单个用户时，您可以依据其编号，在系统中直接删除，无需全部删除。您可以将用户信息填入此编号表，方便您管理和查看：

编号	姓名	指纹	密码	卡片	人脸
00					
01					
02					
03					
04					
05					
06					
07					
08					
09					

◆图标注释



【*】号键



1. 进入菜单操作流程时，如需返回上一级菜单，请按【*】键。
2. 默认初始密码为12345678。

进入管理模式

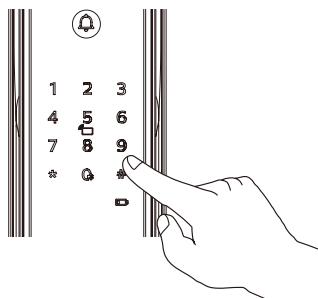

使用管理密码进入

点亮数字按键后，未输入其他数字的情况下，按【*】键两次，再输入管理员密码，并按【#】确认，此时进入管理模式。

⚠ 注意

如果管理员密码为初始密码，需先在管理模式中，选择【1】再选择【5】，修改管理员密码后，才能进行其他操作。

使用管理员指纹进入

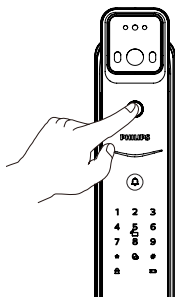

点亮数字按键后，未输入其他数字的情况下，按【*】键两次，再在指纹传感器上按压已添加的管理指纹，即可进入管理模式。

⚠ 注意

1. 出厂时门锁不带管理指纹，使用时请先添加管理指纹。
2. 请避免把管理指纹和用户指纹设置为同一个。

用户设置

添加用户密码



按【*】键两次，输入管理员密码后，按【#】确认。



按【1】进入用户设置，再按【1】进入添加普通用户，门锁自动识别添加密码、指纹、卡片，用户直接添加相应的钥匙类型即可。



添加用户密码：输入新的用户密码，按【#】键确认，再次输入用户密码后，再次按【#】键确认。语音提示添加成功后，按【*】返回上级菜单直至退出管理模式。

添加用户指纹：将手指按压在指纹采集器上，待听到语音提示“请拿开手指，再放一次”时，拿开手指重新放回指纹采集器上。多次反复，在语音提示添加成功后，按【*】返回上级菜单直至退出管理模式。

添加用户卡片：输入新的用户卡片，语音提示添加成功后，按【*】返回上级菜单直至退出管理模式。

添加一次性用户密码



按【*】键两次，输入管理员密码后，按【#】确认。

1 2

按【1】进入用户设置，再按【2】进入添加一次性密码。



输入6-12位一次性密码，按【#】键确认；再次输入一次性密码，按【#】键确认。语音提示添加成功后，按【*】返回上级菜单直至退出管理模式。

添加用户人脸



按【*】键两次，输入管理员密码后，按【#】确认。

1 3

按【1】进入用户设置，再按【3】进入添加人脸。



将面部正对摄像头位置，根据语音提示，录入人脸。语音提示录入成功后，按【*】返回上级菜单直至退出管理模式。

添加或修改管理指纹



按【*】键两次，输入管理员密码后，按【#】确认。

1 4

按【1】进入用户设置，再按【4】进入添加或修改管理指纹。



未添加管理指纹时：输入新的用户指纹，新指纹将被设置为管理指纹。待语音提示添加成功后，按【*】返回上级菜单直至退出管理模式。
已经添加管理指纹：输入新的用户指纹，新指纹将会替换旧管理指纹。语音提示添加成功后，按【*】返回上级菜单直至退出管理模式。

修改管理密码



按【*】键两次，输入管理员密码后，按【#】确认。

1 5

按【1】进入用户设置，再按【5】进入修改管理密码。



输入新的管理密码，按【#】确认，再次输入管理密码，按【#】确认。在语音提示设置成功后，按【*】键返回上级菜单直至退出管理模式。

删除用户



按【*】键两次，输入管理员密码后，按【#】确认。



按【1】进入用户设置，再按【6】进入删除用户。



选择您需要删除的密码类型：删除单个密码请按【1】；删除单个指纹请按【2】；删除单个卡片请按【3】；删除单个人脸请按【4】；删除全部用户请按【5】，具体删除密钥类型，请根据语音提示操作。语音提示成功后，按【*】返回上级菜单直至退出管理模式。

系统设置

语言设置



按【*】键两次，输入管理员密码后，按【#】确认。



按【2】进入系统设置，再按【1】进入语言设置。



选择您需要的语言：中文，请按【1】；英文，请按【2】。语音提示设置成功后，按【*】返回上级菜单直至退出管理模式。

⚠ 注意

默认语言为中文。

语音设置



按【*】键两次，输入管理员密码后，按【#】确认。



按【2】进入系统设置，再按【2】进入语音设置。



选择您需要的音量：高音量请按【1】；低音量请按【2】；静音模式请按【3】。语音模式设置成功后，按【*】返回上级菜单直至退出管理模式。

⚠ 注意

默认音量为高音量。

节能设置



按【*】键两次，输入管理员密码后，按【#】确认。



按【2】进入系统设置，再按【3】进入节能设置。



选择【1】设置视频功能开启或关闭；选择【2】设置人脸识别功能开启或关闭；选择【3】设置传感器。语音提示设置成功后，按【*】直至退出管理模式。

⚠ 注意

节能模式默认关闭。

双重验证



按【*】键两次，输入管理员密码后，按【#】确认。



按【2】进入系统设置，选择【4】开启或关闭双重验证，语音提示设置成功后，按【*】返回上级菜单直至退出管理模式。

⚠ 注意

默认验证方式为单个验证。

感应把手



按【*】键两次，输入管理员密码后，按【#】确认。



按【2】进入系统设置，选择【5】开启或关闭感应把手，语音提示设置成功后，按【*】返回上级菜单直至退出管理模式。

⚠ 注意

默认感应把手功能为开启状态。

自动模式



按【*】键两次，输入管理密码后，按【#】确认。



按【2】进入系统设置，选择【6】开启或关闭自动模式。

⚠ 注意

- 1.若使用带检测开关锁体，则不会有自动模式设置。
- 2.若使用不带检测开关机械锁体，则默认为手动上锁模式，须进行该操作设置为自动上锁模式。

网络配置

加入网络



按【*】键两次，输入管理员密码后，按【#】确认。



按【4】进入网络配置，配置成功后自动退出管理模式。

安装设置

设置开门方向



按【*】键两次，输入管理员密码后，按【#】确认。



按【5】进入安装设置，选择【1】进入设置开门方向，语音提示设置成功后，按【*】返回上级菜单直至退出管理模式。

注意

- 1.默认开门方向为左开门。
- 2.若使用的是不带检测开关的机械锁体，激活或恢复出厂设置后，先设置管理密码，后进入菜单设置开门方向，才能进行开关门及其他操作。

设置天地钩



按【*】键两次，输入管理员密码后，按【#】确认。



按【5】进入安装设置，选择【2】进入设置开锁力量，语音提示设置成功后，按【*】返回上级菜单直至退出管理模式。

注意

默认无天地钩。

绑定小程序指引

- ① 打开“Philips EasyKey Plus”微信小程序，请扫描下方二维码，或在微信小程序中搜索“Philips EasyKey Plus”并登录。



- ② 添加门锁

扫码添加

- 1.门锁连接电源，并找到门锁后面板电池盖位置的二维码。
- 2.打开“Philips EasyKey Plus”微信小程序，在首页点击【添加设备】，进入扫描二维码界面。
- 3.扫描电池盖上二维码后，根据小程序提示完成联网绑定。

手动添加

- 1.打开“Philips EasyKey Plus”微信小程序，在首页点击【添加设备】，选择手动添加。
- 2.在手动添加界面搜索当前门锁型号，并进入配网界面。
- 3.门锁端按【*】键两次，输入管理员密码后按【#】确认，此时门锁进入管理模式。选择【4】，即可进入“加入网络”模式。此时语音提示“配网中，请稍后”；



- ③ 返回小程序根据页面提示完成配网绑定。

注意

门锁目前仅支持连接2.4G频段的Wi-Fi路由器（5G频段不支持），请确保路由器离门锁的可视距离不超过10米，否则会影响信号连接效果。

5 使用您的智能锁

室外 / 室内开锁

室外开锁

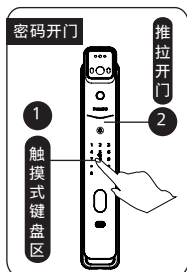

① 触摸数字键区域，点亮数字键。直接输入已经添加的密码，按【#】号键确认；

② 语音提示“已开门”后，推动或拉动手柄进行开门。

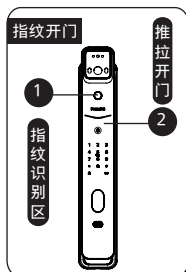

① 将已经添加指纹的手指以正确的方式放在指纹传感器上；

② 语音提示“已开门”后，推动或拉动手柄进行开门。

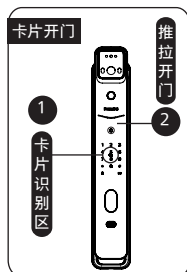

① 将已经添加的卡片以正确的方式放在卡片识别区；

② 语音提示“已开门”后，推动或拉动手柄进行开门。

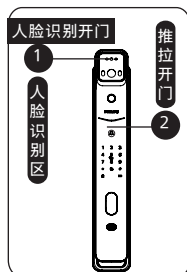

① 将已录入的人脸正对摄像头；

② 语音提示“已开门”后，推动或拉动手柄进行开门。

室内开锁

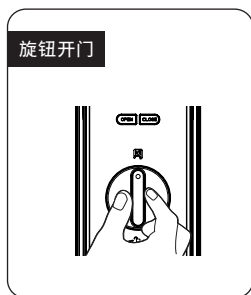

易锁采用室内快开锁体，直接旋转旋钮进行开锁。

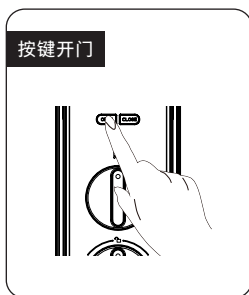

在一秒内双击开门按钮【OPEN】，然后再推动或拉动手柄进行开锁。



手柄上设计有传感器，在触发红外感应的情况下，手同时握住手柄的前、后触摸感应模块即可解锁。

室外 / 室内上锁

关门后，方舌将自动打出实现上锁，语音提示已关门。

室外上锁

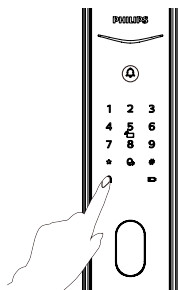

当门锁自动上锁功能偶发故障，不能自动上锁时。关门后，请按门锁面板上的上锁按键，完成上锁。

室内上锁

当门锁自动上锁功能偶发故障，不能自动上锁时，关门后，请按CLOSE键上锁，完成上锁。

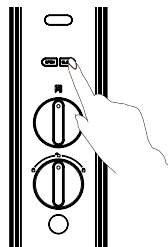

室内反锁

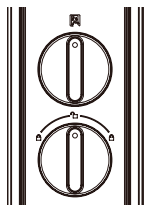

在智能锁处于已上锁状态时，下压并扭动旋钮至左边或右边的上锁刻度处（如左图所示），启用室内反锁。反之，扭动旋钮至中间的开锁刻度处，解除室内反锁。

机械钥匙应急开锁

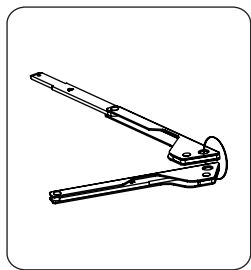

① 在产品包装内找到机械钥匙。

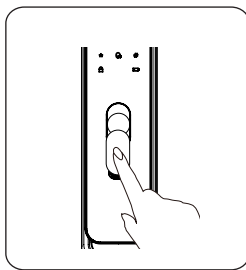

② 按下前面板机械钥匙盖下部，旋转机械钥匙盖下部，并露出钥匙孔。

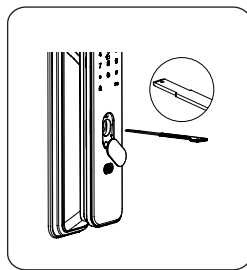

③ 将机械钥匙插入锁芯中，且保持钥匙“正”字朝上，用力插入后旋转即可开锁。

⚠ 注意

建议日常不要使用机械钥匙。当电池电量耗尽，忘记密码或系统无法正常运作等紧急情况下采用机械钥匙开锁。

6 其他功能

室内感应开锁功能

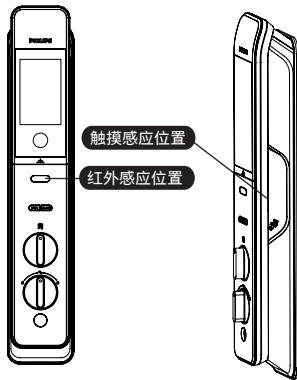

⚠ 注意

当感应手柄功能关闭时，室内感应开锁功能处于无效状态，当您的手握住手柄的前、后触摸感应位置时，红灯会亮起，提示您室内感应开锁功能处于关闭状态。

功能：

开启此功能，可以实现从内部轻松开门。

使用：

手柄上设计有传感器，在触发红外感应的情况下，手同时握住手柄的前、后触摸感应位置即可解锁。

开启和关闭感应手柄功能：

当感应手柄功能处于关闭状态时，同时长按【OPEN/CLOSE】按键10s，可开启感应手柄功能；

当感应手柄功能处于开启状态时，同时长按【OPEN/CLOSE】按键10s，可关闭感应手柄功能。

布防功能

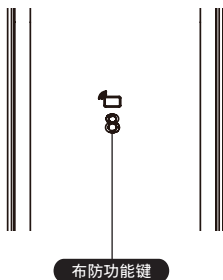

功能：

门锁一旦从室内开启，将触发警报。

使用：

门成功上锁后，点击数字键【8】，即可进入布防模式。

⚠ 注意

- 1.布防模式不影响室外正常开启。
- 2.若使用的是不带检测开关的机械锁体，则没有布防功能。

一键静音功能

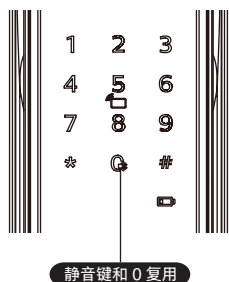

功能:

可一键快捷启用静音模式, 开门时屏蔽掉语音提示, 适用于不打扰家人休息的场景。

使用:

(1) 语音切换为静音: 系统唤醒情况下, 长按【静音键】2秒, 进入静音模式, 语音提示“静音模式”。

(2) 静音切换为语音: 系统唤醒情况下, 长按【静音键】2秒, 恢复系统语音模式, 语音提示“语音模式”。

恢复出厂设置, 一键回到初始状态

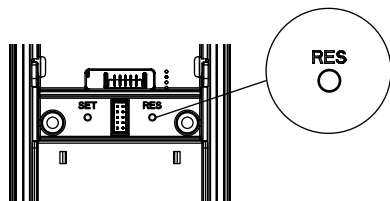

功能:

清空所有用户信息, 恢复到出厂状态。

使用:

拿尖锐物体双击恢复出厂设置键【RES】键, 门锁系统内的所有信息将被清空, 恢复到出厂设置状态。

门铃功能

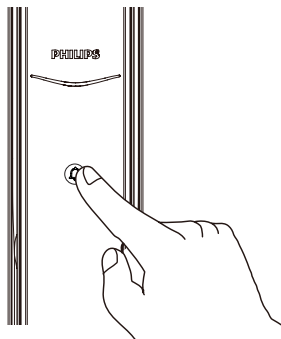

功能:

室内喇叭发出叮咚的响铃声，用于提示主人有访客到访。

使用:

门外触摸门铃按键，室内喇叭会发出叮咚的响铃声。同时，门锁的摄像头会抓拍访客视频，并将抓拍内容发送至已关联的微信小程序，当微信收到推送消息后，可远程实时查看门外情况。

⚠ 注意

按下门铃键后，微笑灯会蓝色亮起闪烁。

可视与对讲功能



功能:

通过微信小程序的视频查看功能，可实时查看门外情况和双向对讲。

使用:

在门锁连接上微信小程序后，通过微信小程序的视频查看功能，可实时查看门外情况和双向对讲。

显示屏功能

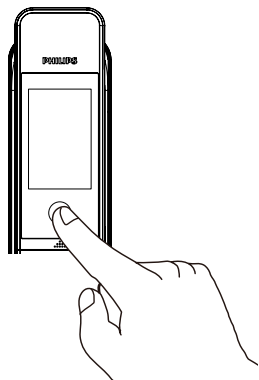

功能:

访客按动门铃时,可在室内显示屏查看门外情况。

使用:

- 1.室外点击门铃按键,室内屏幕开启。点击屏幕上多功能按键或室外开门,可关闭显示屏。
- 2.微信小程序可设置显示屏显示时长、显示屏亮度。

7 指示灯说明

门锁状态提示灯

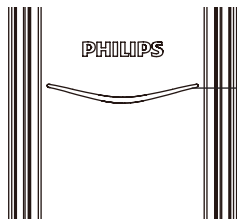

门锁状态指示灯

蓝色: 当系统唤醒时, 门锁状态提示灯呈现蓝色, 表示您可以进行门锁操作;

绿色: 当门锁成功开锁后, 门锁状态提示灯呈现绿色, 表示已开门;

红色: 当门锁成功上锁后, 门锁状态提示灯呈现红色, 表示已关门。

低电量提示灯

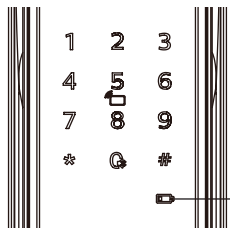

低电量指示灯

红色: 门锁系统唤醒时, 系统自动检测电池电压, 当电池电压过低时, 低电量提示灯亮起, 闪烁红色灯光, 开锁时会有语音提示电量低, 请更换电池。

布防提示灯

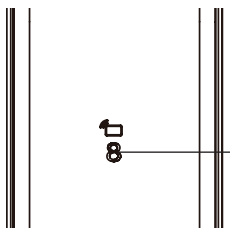

布防指示灯

白色:

门锁上锁状态下, 数字键“8”单独亮起, 提示可启用布防模式。

⚠ 注意

若使用的是不带检测开关的机械锁体, 则没有布防功能。

系统锁定提示灯

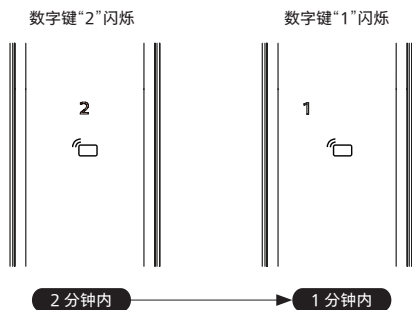

指纹、密码或卡片在5分钟内，连续错误输入次数达到5次时，门锁将被锁定100秒。

⚠ 注意

触摸唤醒面板或者验证密钥时，才会出现提示。

8 故障排除

报警功能的种类与报警方式

布防模式，室内开启报警

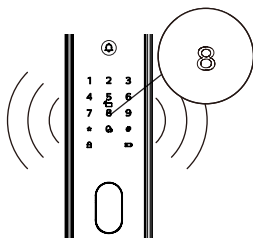

触发机制: 门锁处于布防模式时，从室内开启门锁，将触发报警

警报方式: 连续反复警报声

关闭方式: 任意一种密钥验证成功结束报警

⚠ 注意

若使用的是不带检测开关的机械锁体，则没有布防功能。

低电量报警，提示您及时更换电池

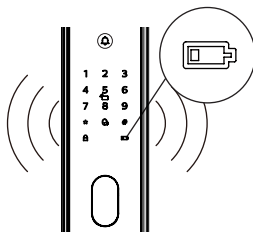

触发机制: 当系统唤醒后，将自动检测电池电压，当电池电压不足时，发出警报，提示您及时更换电池

警报方式: 开锁时语音提示电量低，请更换电池

关闭方式: 自动关闭

防拆报警

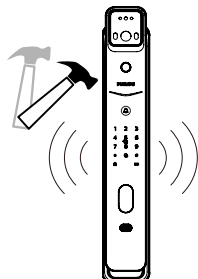

触发机制1: 门缝撬开后，感应锁舌弹出

警报方式: 连续反复报警

关闭方式: 自动关闭或密钥验证成功关闭

触发机制2: 外面板被撬开，没有和门贴合好

警报方式: 连续反复报警

关闭方式: 自动关闭、门外密钥验证成功后关闭，或门内正常开锁成功后关闭

锁舌异常报警

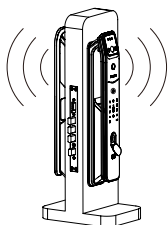

触发机制: 锁舌动作异常, 开锁或关锁失败

警报方式: 连续反复报警

关闭方式: 自动关闭

移动侦测报警



触发机制: 当有可疑人员在门外正前方视角范围内, 逗留时长超过设定值将会触发徘徊报警;

警报方式: 摄像头会默认抓拍视频, 并发送报警通知至微信小程序;

关闭方式: 移动侦测功能默认关闭, 如需使用此功能, 可在微信小程序上开启或关闭。

⚠ 注意

1. 出厂状态下, 移动侦测报警功能默认处于关闭状态。若要开启此功能, 请先登录微信小程序, 在小程序首页绑定门锁, 绑定成功后在门锁“设置”页面, 找到“徘徊报警”并开启该功能;
2. 视频相关功能使用频率越高, 耗电越快, 因此建议用户将移动侦测灵敏度等级设置到最低。从而减少视频锁的检测工作频率, 减少电池耗电。

如何使用紧急电源

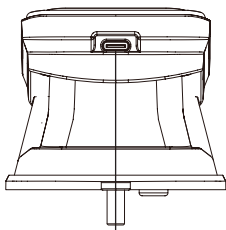

重启及应急电源接口

当电池电压不足，无法从外部开启时，您可以通过使用5V充电宝，作为应急电源给门锁上电。打开门锁后，请立即更换电池。如遇系统死机，在门外无法开门时，也可以使用5V充电宝给门锁上电，上电后系统自动重启。

如何更换电池

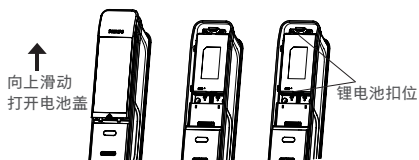

门锁的基础工作电源为一块5000mAh锂聚合物电池。电池盒位于内面板上端，向上滑动电池盖，取下电池盖，即可进行更换电池。

如何充电

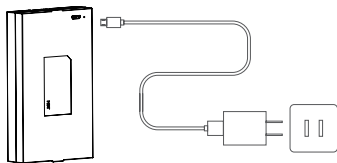

将电池从门锁上取下，使用充电线给锂聚合物电池充电。

⚠ 注意

1. 锂聚合物电池质保1年
2. 充电电压为5V
3. 当使用环境网络不好的时候，会加速电池的损耗。

9 材料声明表

部件名称	有毒有害物质或元素					
	铅 (Pb)	汞 (Hg)	镉 (Cd)	六价铬 (Cr(VI))	多溴联苯 (PBB)	多溴二苯醚 (PBDE)
锁芯组件	×	○	○	○	○	○
锁体组件	×	○	○	○	○	○
钥匙组件	×	○	○	○	○	○
门锁面板组件	×	○	○	○	○	○

本表格依据 SJ/T 11364 的规定编制。
○：表示该有害物质在该部件所有均质材料中的含量均在 GB/T 26572 规定的限量要求以下。
×：表示该有害物质至少在该部件的某一均质材料中的含量超出 GB/T 26572 规定的限量要求。

10 本产品的环保使用期限是指在正常使用条件下，设备及其附件产品含有的有害物质或元素不会外泄，以及电子信息产品使用该产品时不会对环境造成严重污染或对其人身、财产造成严重损害的期限。



Philips 和 Philips 盾牌图形是皇家飞利浦有限公司的注册商标，经许可使用。本产品由深圳市柯尼斯智能科技有限公司负责生产和销售，且深圳市柯尼斯智能科技有限公司是本产品的担保方。