

**PHILIPS**

**EasyKey**

3000系列

可视智能门锁

DDL301

# 用户手册

在以下网站上注册产品并获得支持  
[www.philips.com/support](http://www.philips.com/support)





# 目录

---

<b>1 重要信息</b>	02	<b>6 其他功能</b>	17
安全		一键静音功能	
警告		恢复出厂设置	
旧产品和旧电池的处理		门铃功能	
		显示屏功能	
<b>2 安装您的智能锁</b>	03		
产品清单		<b>7 提示灯说明</b>	19
安装立体装配图		门锁状态提示灯	
安装前须知		静音状态提示灯	
安装步骤		系统锁定提示灯	
<b>3 了解您的智能锁</b>	08		
外面板		<b>8 故障排除</b>	21
内面板		报警功能的种类与报警方式	
		如何使用紧急电源	
<b>4 设置您的智能锁</b>	09	如何更换电池	
进入管理模式		如何充电	
管理员设置			
用户设置		<b>9 材料声明表</b>	23
系统设置			
网络配置			
信息查询			
电机功能查询			
<b>5 使用您的智能锁</b>	14		
室外 / 室内开锁			
室外 / 室内上锁			
室内反锁			
机械钥匙应急开锁			

---

# 1 重要信息

---

## 安全

- ◆ 在使用智能锁前，请阅读并理解所有说明，因未遵守说明而造成的损坏不在保修范围内
- ◆ 建议使用制造商指定的附件 / 配件
- ◆ 仅使用本产品配置的碱性电池或锂聚合物电池，或同样规格类型的电池
- ◆ 请勿强行拆卸本产品，以免触发警报或损坏产品
- ◆ 请勿用尖锐物品擦指纹采集器，否则可能造成永久性损坏
- ◆ 请勿将产品暴露在漏水或溅水环境下
- ◆ 请勿将产品接触腐蚀性物质，以免破坏外壳保护层
- ◆ 请勿在执手上悬挂物件，以免影响门锁的正常使用
- ◆ 清洁产品，请用软布擦拭
- ◆ 请勿在设置操作时拆卸电池
- ◆ 请您选择专业人员安装门锁，并按照本公司提供的安装标准进行操作，切勿私自拆装门锁，并保护好相关密封标志
- ◆ 门锁安装调试合格后，请在第一时间内修改出厂设置的默认管理密码，并妥善保管好机械钥匙，不要轻易泄露密码信息
- ◆ 门锁触发低电量报警后，请及时更换掉全部电池，并确保电池正负极安装正确

## 警告

- ◆ 不要将电池靠近火源，以免发生爆炸
- ◆ 请勿使用不符合安全规定的应急电源给产品供电
- ◆ 请勿用金属物将电池引线的两极连接短路，以免引起爆炸
- ◆ 确保由飞利浦、飞利浦授权的服务中心或专业的维修人员进行更换
- ◆ 请勿使用由其它制造商生产的，或未经飞利浦特别推荐的附件或部件，如果使用此类附件和部件，您的保修可能失效

## 旧产品和旧电池处理

- ◆ 您可以在由飞利浦和飞利浦授权的服务中心回收您的智能锁，如果您的产品符合条件，您将获得折抵款项
- ◆ 请自行了解当地的电子产品分类收集系统
- ◆ 请遵守当地规定，不要将旧产品丢弃到普通生活垃圾中
- ◆ 正确弃置旧产品有助于避免对环境 and 人类健康造成潜在的负面影响
- ◆ 涉及电池，该电池不可与普通生活垃圾一起处理
- ◆ 请自行了解当地关于分类收集电池的规定，正确弃置电池有助于避免对环境和人类健康造成负面影响

## 2 安装您的智能锁

### 产品清单

本产品清单仅供参考，一切以实物包装内容为准。

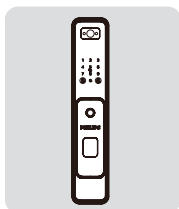

①外面板含硅胶垫

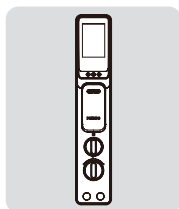

②内面板含硅胶垫

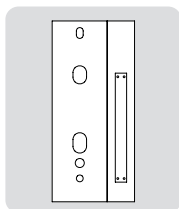

③开孔模版

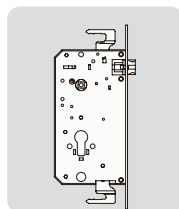

④锁体



⑤用户手册



⑥保修卡



⑦合格证

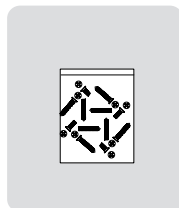

⑧安装配件包

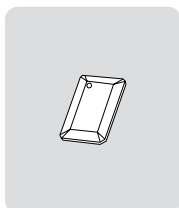

⑨智能门卡

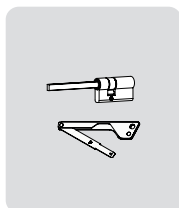

⑩机械钥匙

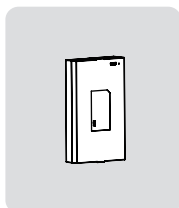

⑪锂电池

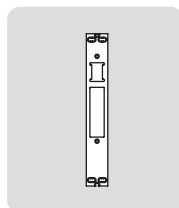

⑫侧扣板

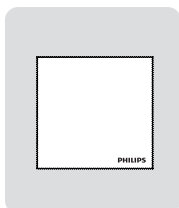

⑬百洁布

## 安装立体装配图

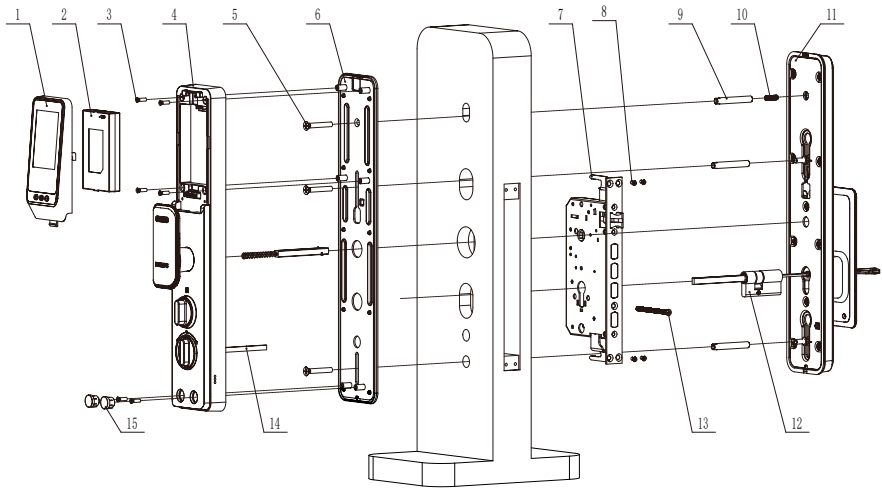

1. 显示屏×1

2. 锂电池×1

3. 内面板螺丝×6

4. 内面板×1

5. 后封板与外面板  
固定螺丝×3

6. 后封板组件×1

7. 锁体×1

8. 锁体固定螺丝×4

9. M6螺管×3

10. 无头螺丝×1

11. 外面板×1

12. 锁芯×1

13. 锁芯固定螺丝×1

14. 保险拨片×1

15. 内面板硅胶塞×1

# 安装前须知

## 第一步 | 确定开门方向

本智能锁产品适用于左外拉、右外拉、左内推和右内推四种开向的门。

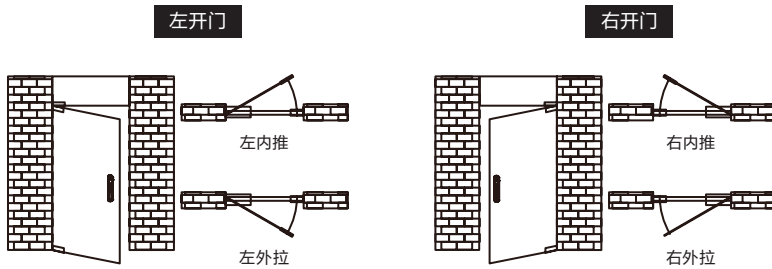

## 第二步 | 斜舌换向

改变斜舌方向来适应内外开门方向，斜舌斜面朝门外即内开，斜舌斜面朝门内即外开。

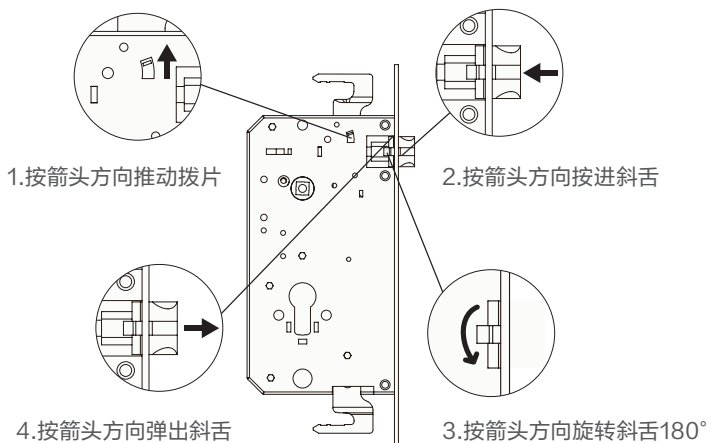

### ⚠ 注意

1. 根据门的厚度选择不同规格的配件包。
2. 默认出厂配置的配件包适用60-90mm的门厚，如果是其它规格的门请联系我们。

## 安装步骤

以下安装步骤，适用于右开门。如果是左开门，请仔细阅读[安装前须知]，并完成相关换向调节。

- 1 在门上开好锁孔，然后把锁体放入孔内，旋紧螺丝固定锁体。

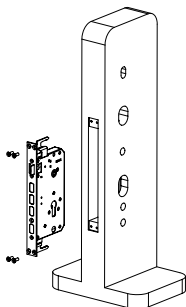

- 2 将锁芯放入锁体相应位置，然后锁紧螺丝固定锁芯。

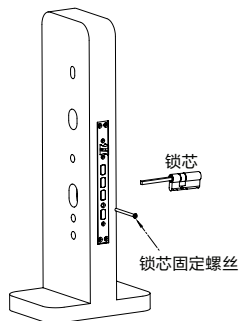

### 注意

1. 锁芯传动杆根据门厚度剪到合适的长度。
2. 裁剪要求：锁芯插入锁体后，露出位置高于门面15-30mm位置裁切拨片，裁剪完毕后，对准锁体，放入锁芯。

- 3 在外面板上装上无头螺丝和连接螺管。

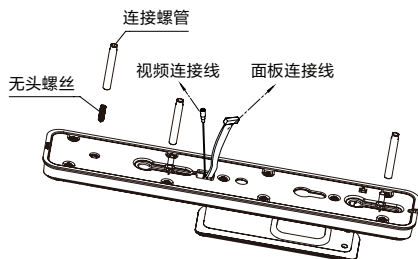

- 4 将连接线穿过门上方的过线口。外面板上的方轴对准锁体上的转动口插入，使外面板紧贴门外侧。

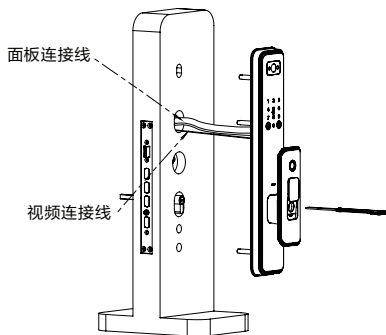



- 5 将固定板组件紧贴门内面，用3颗M6固定螺钉固定，拧紧3个固定螺丝。

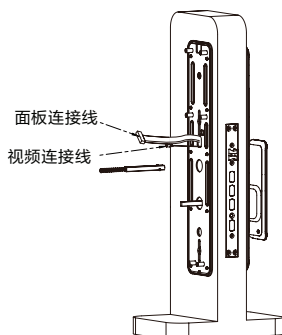

- 6 将裁剪后的保险拨片插入后面板卡扣，并将前面板连接线和视频连接线接入相应的接口，连接好。

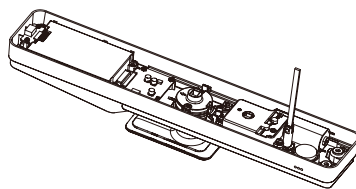

**注意**

根据门的厚度，裁剪保险拨片至合适的长度。

- 7 锁芯方条和保险拨片对准后面板相应的插口，把多余的线放入门孔，把后面板紧紧贴在门上。旋紧固定螺丝，固定后面板。

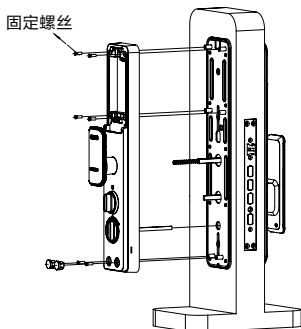

- 8 放入电池，扣上显示屏组件。

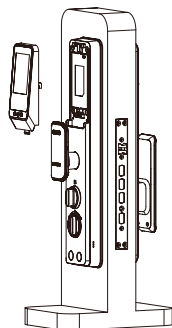

- 9 检查旋钮，机械钥匙以及各个部件是否连接完好。

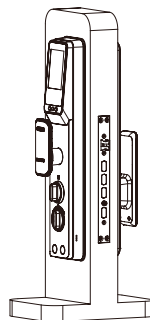

# 3 了解您的智能锁

本产品清单仅供参考，一切以实物包装内容为准。

## 外面板

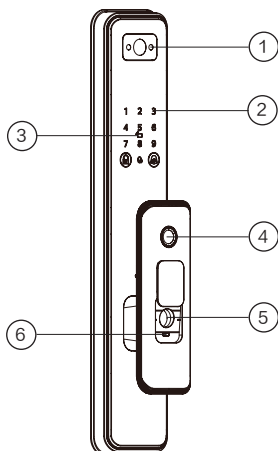

①	视频摄像头
②	数字键盘区
③	卡片识别区
④	指纹识别器
⑤	机械钥匙孔
⑥	Micro USB 接口

## 内面板

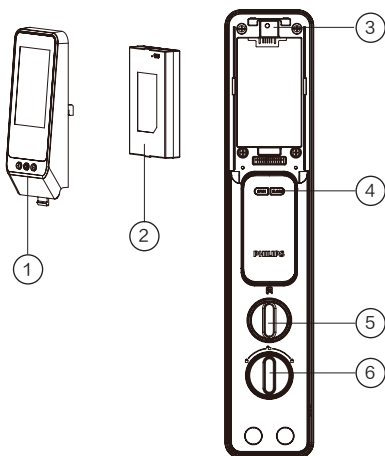

①	显示屏
②	电池
③	恢复出厂设置键
④	OPEN/CLOSE 按键
⑤	开门旋钮
⑥	保险旋钮

# 4 设置您的智能锁

## 设置前须知

◆智能锁的系统模式分为一般模式与双重验证模式。

一般模式                      任意已经登记的开门方式开门

双重验证模式                密码+卡+指纹任意两种组合方式开门

### ◆用户编号

当您需要删除单个用户时，您可以依据其编号，在系统中直接删除，无需全部删除。您可以将用户信息填入此编号表，方便您管理和查看：

编号	姓名	指纹	密码	卡片
00				
01				
02				
03				
04				
05				
06				

### ◆图标注释



### ▲注意

1. 进入菜单操作流程时，如需返回上一级菜单，请按[\*]键。
2. 初始状态下任意指纹、IC卡或8位及以上密码均可以开锁。

## 进入管理模式

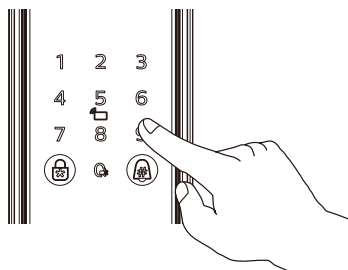

点亮数字按键后，长按【#】键，进入管理模式。

### ⚠ 注意

初始状态无管理员，需先添加管理员后，才能执行其他操作。

## 管理员设置

### 添加管理员



长按【#】键，进入管理模式。



按【1】进入管理员设置，再按【1】进入添加管理员用户，门锁自动识别添加密码、指纹、卡片，用户直接添加相应的钥匙类型既可。



添加用户密码：输入管理密码，按【#】键确认，再次输入管理密码后，再次按【#】键确认，语音提示添加成功。

添加用户指纹：将手指按压在指纹采集器上，根据语音提示拿开手指重新放回指纹采集器上，多次反复直到语音提示添加成功。

添加用户卡片：按语音提示输入卡片，语音提示添加成功。

### ⚠ 注意

1. 编号1~9为管理员用户（管理员用户可以是指纹、密码、卡片）。
2. 密码长度为8位。

### 删除管理员



长按【#】键，进入管理模式。



按【1】进入管理员设置，再按【2】进入删除管理员用户，输入需要删除的管理员密码、指纹或者卡片的编号，按【#】号确认删除，语音提示操作成功。

## 用户设置

### 添加用户



长按【#】键，进入管理模式。



按【2】进入用户设置，再按【1】进入添加用户，门锁自动识别添加密码、指纹、卡片，用户直接添加相应的钥匙类型既可。



添加用户密码：输入新的用户密码，按【#】键确认，再次输入用户密码后，再次按【#】键确认。语音提示添加成功。

添加用户指纹：将手指按压在指纹采集器上，根据语音提示拿开手指重新放回指纹采集器上，多次反复直到语音提示添加成功。

添加用户卡片：按语音提示输入卡片，语音提示添加成功。

#### ⚠ 注意

1. 编号10~300为管理员用户（普通用户可以是指纹、密码、卡片）。
2. 密码长度为8位。

### 删除用户



长按【#】键，进入管理模式。



按【2】进入用户设置，再按【2】进入删除用户，输入需要删除的用户密码、指纹或者卡片的编号，按【#】号确认删除，语音提示操作成功。

## 系统设置

### 时间设置



长按【#】键，进入管理模式。



按【3】进入系统设置，再按【1】进入时间设置，门锁自动播报当前时间，用户根据语音提示完成时间设置。

### 锁编号设置



长按【#】键，进入管理模式。



按【3】进入系统设置，再按【2】进入锁编号设置，门锁语音播报门锁当前编号，用户根据语音提示输入3位或者4位新的门锁编号，按【#】确认，再次输入3位或者4位新的门锁编号，按【#】确认，语音提示操作成功。

### 语音设置



长按【#】键，进入管理模式。



按【3】进入系统设置，再按【3】进入语音设置，按语音提示选择按键【6】或者【4】进行音量调节，此时门锁音量会相应的增大或者减小。

## 开锁模式



长按【#】键，进入管理模式。



按【3】进入系统设置，再按【4】进入开锁模式设置，单一开锁方式请按【1】；组合开锁请按【2】；回锁时间设置请按【3】，再按下面的操作进行回锁时间设置：



增加回锁时间请按【2】，减少回锁时间请按【8】。

### ⚠ 注意

- 1.回锁时间是指门锁开锁后，设置斜舌多长时间回弹，默认回锁时间为3s。
- 2.回锁时长可调区间为1~9秒，每次可调整1秒。

## 延长上锁设置



长按【#】键，进入管理模式。



按【3】进入系统设置，再按【5】进入延时上锁设置，延长上锁时长按【2】，减少上锁时长请按【8】。

### ⚠ 注意

- 1.默认上锁时间为10s。
- 2.上锁时长可调区间为0~90秒，每次可调整10秒。

## 网络设置



长按【#】键，进入管理模式。



按【4】进入网络设置，热点连接请按【1】，智能连接请按【2】。

### ⚠ 注意

该产品可联网使用微信小程序，若要使用联网功能，请在微信小程序里搜索【飞利浦智能锁】按小程序里的操作步骤完整产品的联网绑定，即可使用联网功能。

## 信息查询

### 时间查询



长按【#】键，进入管理模式。



按【5】进入信息查询，时间查询请按【1】，按语音提示输入要查询的日期，语音播报当天的操作记录，按照语音提示按【2】键上翻记录，按【8】键往下翻记录。

### ⚠ 注意

门锁操作记录<510条。

### 编号查询



长按【#】键，进入管理模式。

5 2

按【5】进入信息查询，编号查询请按【2】，按语音提示输入要查询的编号，语音播报当天的操作记录，按照语音提示按【2】键上翻记录，按【8】键往下翻记录。

#### 存量查询

#

长按【#】键，进入管理模式。

5 3

按【5】进入信息查询，存量查询请按【3】，门锁语音播报当前指纹、密码、卡片已录入数量，并播报门锁剩余存量。

#### ⚠注意

1. 编号01~09属于管理用户；
2. 编号10~300属于普通用户；

## 电机功能设置

电机功能设计，仅供安装调试人员使用，请谨慎操作。

#### 电机扭力设置

1 1 或 2 或 3

在门锁在出厂状态下，唤醒门锁键盘，按“888#”即可进入电机功能设置模式。按【1】进入电机扭力设置，按【1】或【2】或【3】选择所需的电机扭力，语音播报当前选择的扭力，即可设置成功。

#### 开门方向设置

2

门锁在门锁的左侧时，在门锁在出厂状态下，唤醒门锁键盘，按“888#”即可进入电机功能设置模式。按【2】进入电机扭力设置，按【2】键设置左开门方向，语音提示左开。

门锁在门锁的右侧时，在门锁在出厂状态下，唤醒门锁键盘，按“888#”即可进入电机功能设置模式。按【2】进入电机扭力设置，按【2】键设置右开门方向，语音提示右开。

#### 反转时间设置

3 2 或 8

在门锁在出厂状态下，唤醒门锁键盘，按“888#”即可进入电机功能设置模式。按【3】键进入电机反转时间设置，按【2】键增减反转时长，或按【8】减少反转时长，设置后语音播报：反转时间xxx秒。

#### ⚠注意

默认反转时长为0.3秒，反转时长可调整区间为0~0.3秒。

#### 锁体类型设置

4

在门锁在出厂状态下，唤醒门锁键盘，按“888#”即可进入电机功能设置模式。按【4】键进入锁体类型设置，通常情况下默认为自弹锁体，设置后语音播报当前选择的锁体类型。

# 5 使用您的智能锁

## 室外 / 室内开锁

### 室外开锁

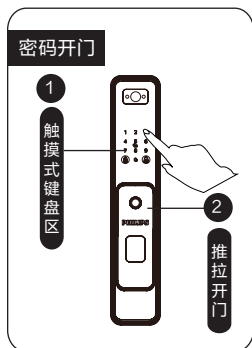

① 触摸数字键区域，点亮数字键。直接输入已经添加的密码，按【#】号键确认；

② 语音提示“已开锁”后，推动或拉动手柄进行开门。

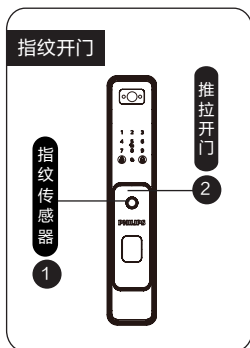

① 将已经添加指纹的手指以正确的方式放在指纹传感器上；

② 语音提示“已开锁”后，推动或拉动手柄进行开门。

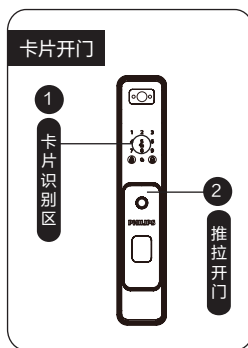

① 将已经添加的卡片以正确的方式放在卡片识别区；

② 语音提示“已开锁”后，推动或拉动手柄进行开门。

### 室内开锁



向外拉起应急解锁旋钮，并旋转旋钮，即可打开门锁。



用手单击开门按键【OPEN】然后再推动或拉动手柄进行开锁。



用手握着把手并旋转手柄即可室内开锁。



## 室外 / 室内上锁

### 自动上锁

当门关上后，门锁可自动上锁。

#### ⚠ 注意

自动上锁时间与“延长上锁设置”时长有关，请用户按照使用习惯来设定上锁时长。



### 手动上锁

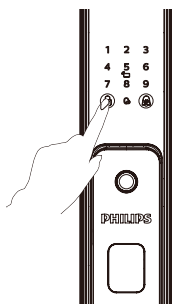

当门锁自动上锁功能偶发故障，不能自动上锁时。关门后，请按门锁面板上的上锁按键，完成上锁。

#### ⚠ 注意

上锁键与【\*】键复用，在面板唤醒状态下，长按【\*】键2秒，响应关锁功能，唤醒后短按【\*】键为返回功能。

### 按键上锁

当门锁自动上锁功能偶发故障，不能自动上锁时，关门后，请按CLOSE键上锁，完成上锁。

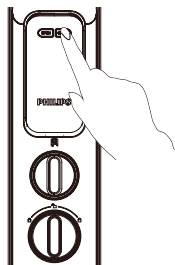

## 把手上锁

---

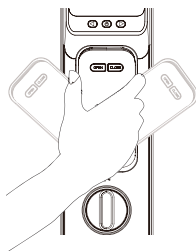

用手握着把手并旋转手柄即可室内上锁。

## 室内反锁

---

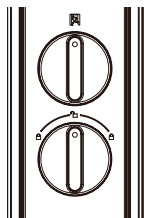

在智能锁处于已上锁状态时，下压并扭动旋钮至左边或右边的上锁刻度处（如左图所示），启用室内反锁。反之，扭动旋钮至中间的开锁刻度处，解除室内反锁。

## 机械钥匙应急开锁

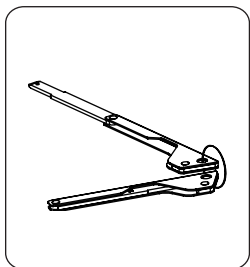

① 在产品包装内找到机械钥匙。

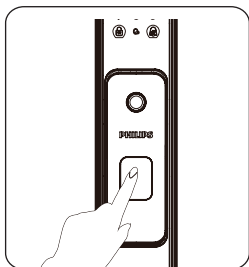

② 按下前面板机械钥匙盖上部，旋转机械钥匙盖下部，并露出钥匙孔。

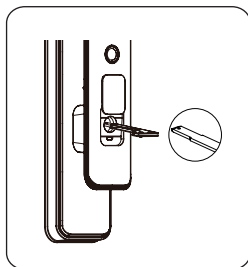

③ 将机械钥匙插入芯锁中，用力插入后旋转即可开锁。

## 6 其他功能

### 一键静音功能

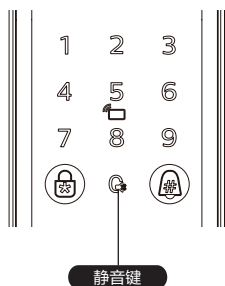

#### 功能：

可一键快捷启用静音模式，开门时屏蔽掉语音提示，适用于不打扰家人休息的场景。

#### 使用：

(1) 语音切换为静音：系统唤醒情况下，长按【静音键】2秒，进入静音模式，呈现白色灯光。

(2) 静音切换为语音：系统唤醒情况下，长按【静音键】2秒，恢复系统语音模式，呈现白色灯光。

## 恢复出厂设置，一键回到初始状态

---

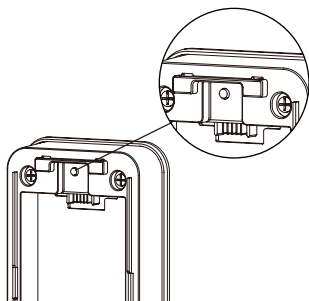

### 功能：

清空所有用户信息，恢复到出厂状态。

### 使用：

拿尖锐物体长按恢复出厂设置键约6s，门锁系统内的所有信息将被清空，恢复到出厂设置状态。

## 门铃功能

---

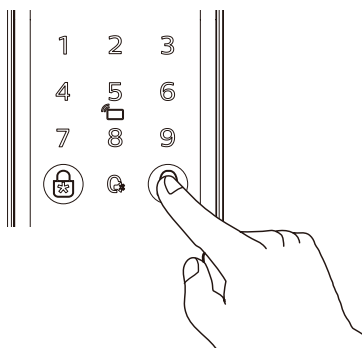

### 功能：

室内喇叭发出叮咚的响铃声，用于提示主人有访客到访。

### 使用：

门外触摸门铃按键，室内喇叭会发出叮咚的响铃声。同时，门锁的摄像头会抓拍访客照片，并将抓拍内容发送至已关联的小程序，小程序在收到推送消息后，可远程查看情况抓拍内容并可远程解锁。

### ⚠ 注意

门铃与[#]键复用，休眠状态下，按[#]键响应为门铃功能，唤醒后按[#]键响应为确认功能。

## 显示屏功能

---

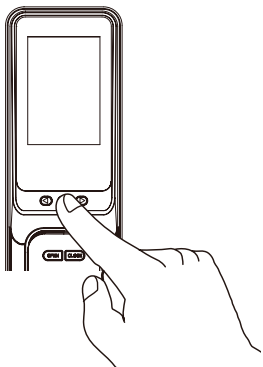

### 功能:

访客按动门铃时,可在室内显示屏查看门外情况。

### 使用:

室外有访客按门铃时,可点击室内屏幕按键开启屏幕,即可通过屏幕观察室外情况。

## 7 指示灯说明

---

### 门锁状态提示灯

---

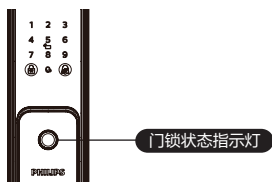

**蓝色:**当指示灯为蓝色,表示您可以正常进行指纹识别;

**绿色:**当指示灯为绿色,表示验证成功,可进行开锁;

**红色:**当指示灯为红色,表示识别错误或者产生报警。

## 静音状态提示灯

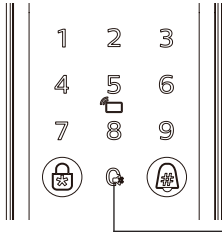

灯光颜色与所代表的含义：

**白色：**静音模式开启或者关闭时，图标均为白色。

## 系统锁定提示灯

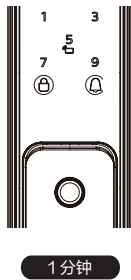

指纹、密码或卡片在5分钟内，连续错误输入次数达到5次时，门锁将被锁定3分钟。

**注意**

触摸唤醒面板或者验证密钥时，才会出现提示。

## 8 故障排除

### 报警功能的种类与报警方式

#### 防拆报警

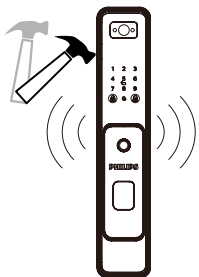

**触发机制:** 外面板被撬开, 没有和门贴合好;

**警报方式:** 连续反复报警;

**关闭方式:** 自动关闭、门外密钥验证成功后关闭, 或门内正常开锁成功后关闭。

### 如何使用紧急电源

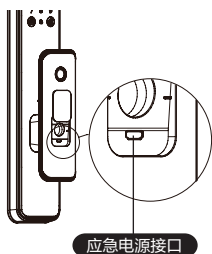

当电池电压不足, 无法从外部开启时, 您可以通过使用5V充电宝作为应急电源通过应急电源接口给门锁上电。打开门锁后, 请立即更换电池。

如遇系统死机, 在门外无法开门, 请通过应急电源接口给门锁供电, 即可重启。

## 如何更换电池

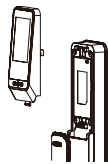

向上滑动 打开电池盖



电池盒扣位

门锁的基础工作电源为一块4200mA/h锂电池。

电池盒位于内面板上端，向上滑动电池盖，取下电池盖，即可进行更换电池

## 如何充电

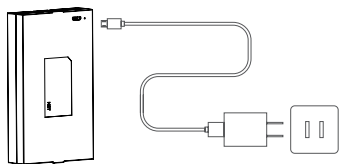

当电池电压不足，无法从外部开启时，您可以通过使用5V充电宝作为应急电源通过应急电源接口给门锁上电。打开门锁后，请立即更换电池。

### ⚠ 注意

1. 锂电池质保1年
2. 充电电压为5V
3. 当使用环境网络不好的时候，会加速电池的损耗。



## 9 材料声明表

部件名称	有毒有害物质或元素					
	铅 (Pb)	汞 (Hg)	镉 (Cd)	六价铬 (Cr(VI))	多溴联苯 (PBB)	多溴二苯醚 (PBDE)
锁芯组件	×	○	○	○	○	○
锁体组件	×	○	○	○	○	○
钥匙组件	×	○	○	○	○	○
门锁面板组件	×	○	○	○	○	○

本表格依据 SJ/T 11364 的规定编制。  
○：表示该有害物质在该部件所有均质材料中的含量均在 GB/T 26572 规定的限量要求以下。  
×：表示该有害物质至少在该部件的某一均质材料中的含量超出 GB/T 26572 规定的限量要求。

 本产品的环保使用期限是指在正常使用条件下，设备及其附件产品含有的有害物质或元素不会外泄，以及电子信息产品使用该产品时不会对环境造成严重污染或对其人身、财产造成严重损害的期限。



Philips 和 Philips 盾牌图形是皇家飞利浦有限公司的注册商标，经许可使用。本产品由深圳市柯尼斯智能科技有限公司负责生产和销售，且深圳市柯尼斯智能科技有限公司是本产品的担保方。